

TP-LINK

安装手册

室外无线基站

目录

产品介绍	1
· 物品清单	1
· 面板介绍	2
硬件安装	3
连接线缆	4
安装天线	5
上电	7
静电与雷击防护	8
软件配置	9
登录Web管理界面	9
配置基站	11
· 点对点	11
· 点对多点	13
· 室外无线覆盖	14
常见问题解答	15

产品介绍

TP-LINK室外无线基站系列产品专门针对室外远距离无线传输和大范围无线覆盖需求而设计,可以实现点对点、点对多点和室外无线覆盖等多种应用,为室外无线网络部署提供了有效的解决方案。

本手册以TL-BS210为例进行介绍,其他型号形态、参数存在差异,以下不再赘述。

• 物品清单

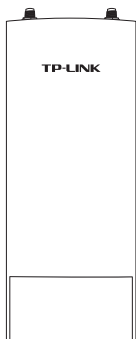

基站

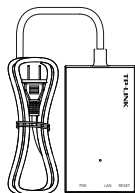

Passive PoE 适配器



防水胶贴



不锈钢扎带



安装手册

• 面板介绍

基站面板介绍

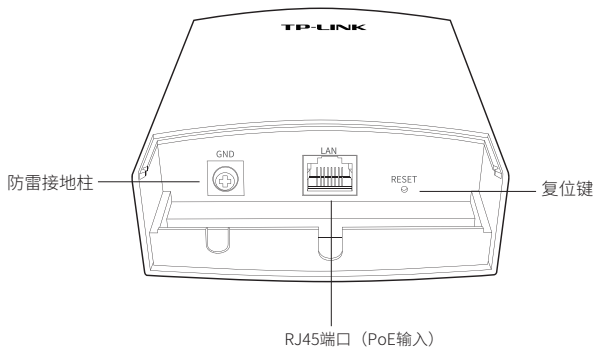

基站指示灯介绍

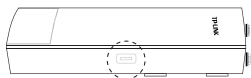

指示灯状态	状态描述
常亮	设备接通电源，正常开启 AP模式下：绿色灯常亮 Client模式下： 不同颜色指示接收到的无线信号强度， 绿（信号强）/黄（信号中）/红（信号弱）
闪烁	黄色灯快闪：软件升级过程中

Passive PoE适配器面板介绍

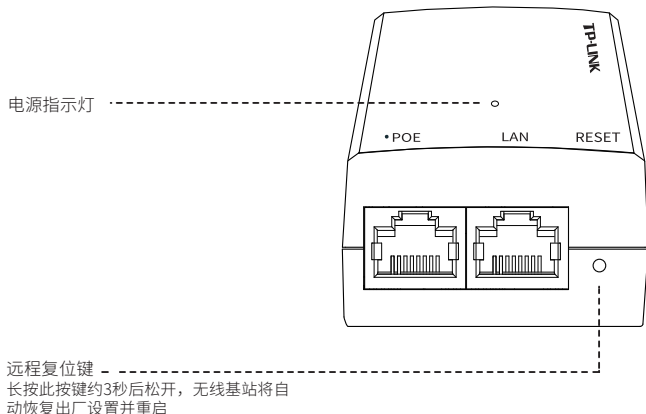

硬件安装

室外无线基站需要外接天线方可使用，请根据应用场景自行选购合适的天线。推荐使用TP-LINK公司的天线产品。

应用场景	推荐天线类型	推荐机型
点对点	碟形天线	TL-ANT2424MD (2.4GHz)
点对点	碟形天线	TL-ANT5830MD (5GHz)
点对多点	扇区天线	TL-ANT2415MS (2.4GHz)
点对多点	扇区天线	TL-ANT5819MS (5GHz)
室外无线覆盖	全向天线	TL-ANT2408MO (2.4GHz)
室外无线覆盖	全向天线	TL-ANT5812MO (5GHz)

连接线缆

- 1 抓住下盖的底部，沿着图示方向用力将其抠出。



- 2 取一根足够长的网线，将其连接至LAN端口。网线的长短取决于基站安装位置与Passive PoE适配器放置点的距离，但为保证供电质量，建议最长不超过100米。推荐使用带地线的超5类（或以上）屏蔽网线。

- 3 将防水胶贴粘贴到基站的底部，然后把下盖重新装上。

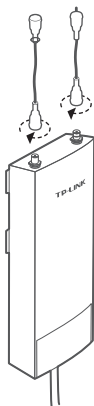

- 4 使用2根射频同轴电缆分别与基站顶部的Chain0和Chain1接口相连。

安装天线

本基站支持两种安装方式--支架安装和抱杆安装。

- 若选用的天线背面带有合适的安装支架，建议采用支架安装方式；
- 若选用的天线不带安装支架或安装支架与本基站不匹配，则采用抱杆安装方式。

• 方式一：支架安装

⚠ 下面将以扇区天线为例介绍安装过程。

- 1 将基站背面的4个安装卡扣分别与安装支架上的4个卡槽对齐，往里推的同时向下滑动基站，直至基站被卡住。

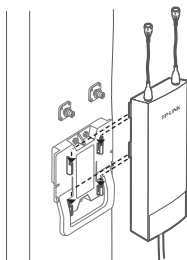

- 2 将射频同轴电缆的另一端分别与天线的相应接口相连。

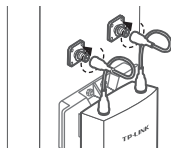

- 3 使用保护罩从上往下套住射频同轴电缆和基站，沿着安装支架的外边缘向下滑动保护罩直至保护罩被卡住。

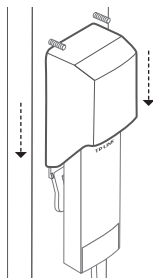

• 方式二：抱杆安装

- 1 使用一字螺丝刀沿着逆时针方向旋转不锈钢扎带上的螺钉，直至不锈钢扎带完全松开。

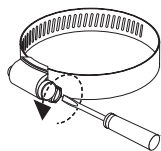

- 2 将不锈钢扎带的末端穿过基站背面的小孔。



- 3 确定基站在抱杆上的安装位置后，用不锈钢扎带将基站牢牢地固定在抱杆上。

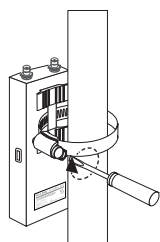

- 4 将射频同轴电缆的另一端分别与天线的相应接口相连。

上电

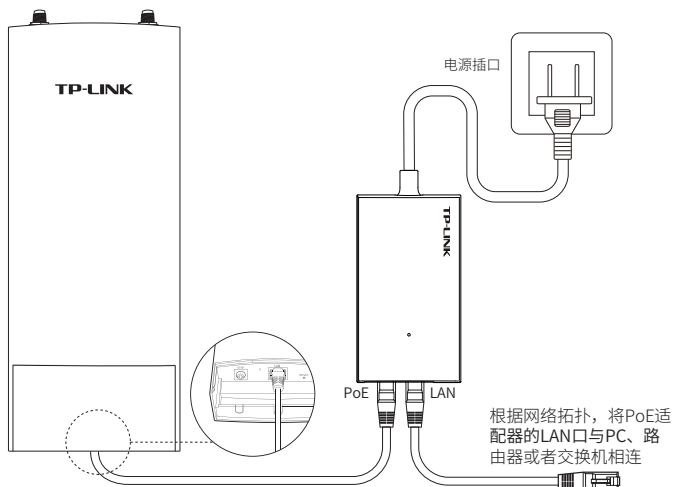

基站与Passive PoE适配器连接步骤如下：

- 1 将连接着基站LAN口的网线另一端接入Passive PoE适配器的POE端口。
- 2 根据网络拓扑，使用网线将Passive PoE适配器的LAN口与PC、路由器或者交换机相连。

静电与雷击防护

对室外设备而言，防雷接地是极其重要的一步。如下图所示，室外无线基站通过使用地线将基站的防雷接地柱与建筑物的接地端相连进行接地。

接地方法：通过地线将接地柱和大地相连接地

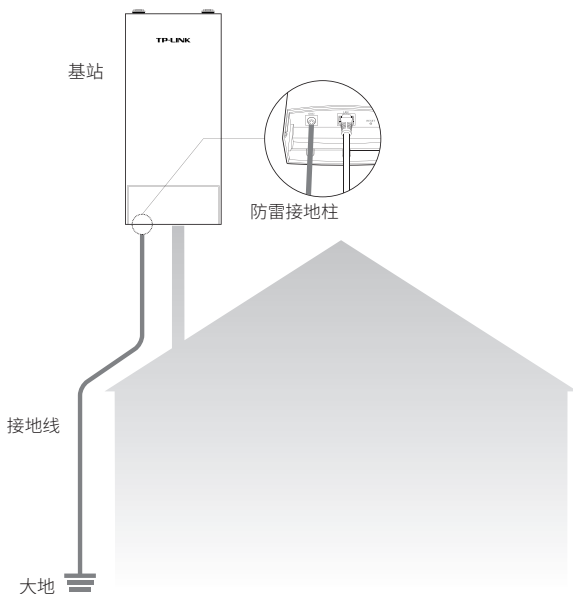

软件配置

下面将结合三种典型的应用场景，即点对点、点对多点和室外无线覆盖，介绍相应的软件配置方法。

登录Web管理界面

- 1 登录Web管理界面之前，请先将PC本地连接的IP地址设置为192.168.1.X，X为2~253中任意整数，子网掩码设置为255.255.255.0，如下图所示。

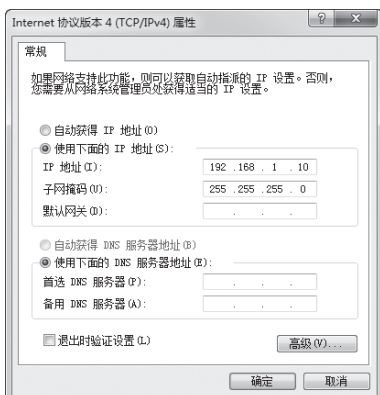

- 2 打开浏览器，在地址栏输入http://192.168.1.254并回车，登录Web管理界面。为保证更好地体验Web页面显示效果，推荐使用最新版本的Chrome/Safari/Firefox浏览器。



3 BS的首次登录页面，参数填写如下：

- 设置密码：初次登录需要设置密码
- 点击<登录>按钮

请设置管理员密码

请妥善保管该密码，如遗忘，只能将设备恢复出厂设置

设置密码

确定

⚠ 首次登录时，密码长度不得少于6位（包括英文字母、数字和符号的组合）。后续登录过程中，请直接输入所设置的用户名和密码进行登录。

配置基站

本小节将介绍点对点、点对多点和室外无线覆盖三种典型应用场景的配置方法，请结合实际情况参阅相应内容。

• 点对点

点对点模型主要用于为两个相距比较远的无线设备建立网络连接。在这种模型中，建议使用碟形天线。

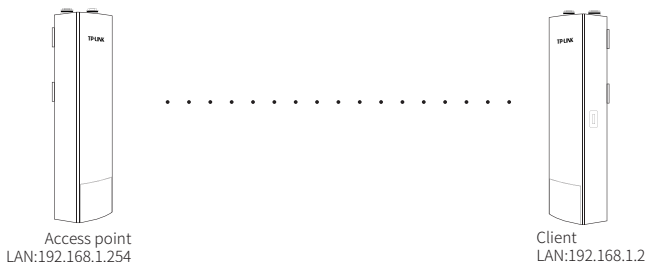

Access Point配置方法

- 1) 登录Web管理界面，进入快速设置页面。
- 2) 工作模式：
 - 选择“Access Point”。
 - 点击<下一步>按钮。
- 3) LAN设置：保持默认设置，直接点击<下一步>按钮。
- 4) AP设置：
 - SSID：输入一个方便记忆的名字（1~32个字符）来命名您的无线网络。
 - 加密算法：选择“WPA-PSK/WPA2-PSK”。
 - PSK密钥：设置无线网络的密码，要求为8~64个十六进制字符或8~63个ASCII码字符。
 - 距离设置：输入AP与Client之间的距离。如果难以精确测量，建议输入一个大于该距离的最小整数。

- 点击<下一步>按钮。
- 5) 完成：确认参数无误后点击<完成>按钮使配置生效。

Client配置方法

- 1) 登录Web管理界面，进入快速设置页面。
- 2) 工作模式：
 - 选择“Client”。
 - 点击<下一步>按钮。
- 3) LAN设置：
 - IP地址：192.168.1.2（与Access Point处在同一网段）。
 - 点击<下一步>按钮。
- 4) Client设置：
 - 远程AP的SSID：点击<扫描>按钮，选择Access Point的SSID并点击<连接>按钮。
 - 加密算法：选择“WPA-PSK/WPA2-PSK”。
 - PSK密钥：输入Access Point的PSK密钥。
 - 距离设置：输入与Access Point配置中相同的距离。
- 5) 完成：确认参数无误后点击<完成>按钮使配置生效。

• 点对多点

点对多点模型主要用在几个不同区域的无线设备需要与一个中心区域的接入点建立网络连接的情况。在这种模型中，建议使用扇区天线或者柱状天线。

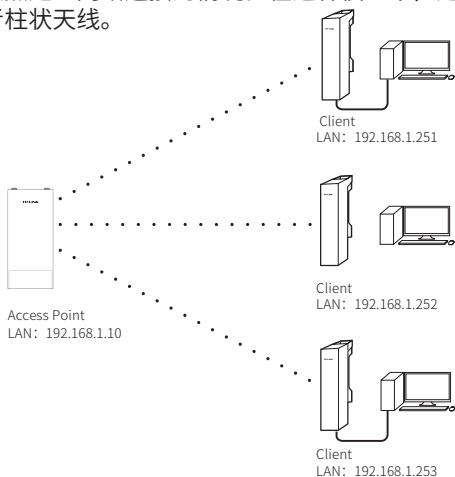

⚠ 建议Access Point使用基站设备，而 Client使用CPE设备。

• 室外无线覆盖

室外无线覆盖模型主要用于为智能手机、平板电脑、手提电脑等无线客户端提供网络接入。在这种模型中，建议使用全向天线。

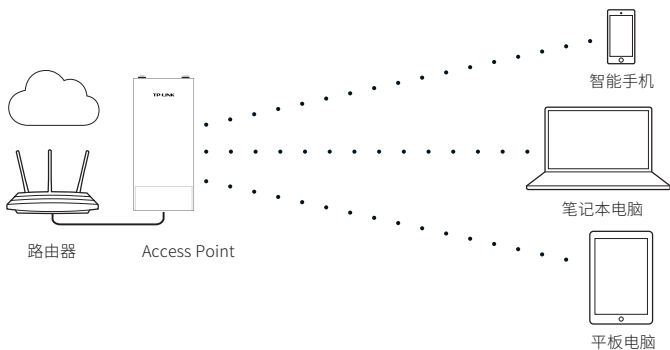

⚠ 由于移动终端设备的发送功率较小，无法与基站进行远距离通信，此模型中基站的有效覆盖范围约为150米。

常见问题解答

问题1.如何恢复出厂设置?

在基站通电状态下，长按基站的RESET键或者Passive PoE适配器的“Remote Reset”键约3秒至无线信号强度指示灯开始闪烁再松开，系统将自动重启并恢复出厂设置。

问题2.如何避免相邻设备间的信号干扰?

在实际使用中，当需要将多台设备集中安装在某一区域时，为避免相邻设备间信号相互干扰而造成性能影响，建议各设备安装距离保持在2m以上。根据实际情况可再调整距离。

Copyright © 2018 普联技术有限公司

版权所有，保留所有权利

未经普联技术有限公司明确书面许可，任何单位或个人不得擅自仿制、复制、誊抄或转译本手册部分或全部内容，且不得以营利为目的进行任何方式（电子、影印、录制等）的传播。

TP-LINK®为普联技术有限公司注册商标。本文档提及的其他所有商标或注册商标，由各自的所有人拥有。本手册所提到的产品规格和资讯仅供参考，如有内容更新，恕不另行通知。除非有特殊约定，本手册仅作为使用指导，本手册中的所有陈述、信息等均不构成任何形式的担保。

技术支持热线: 400-8863-400

技术支持E-mail: smb@tp-link.com.cn

7103502585 REV4.0.0